

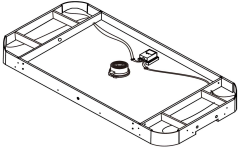

**04031**

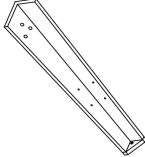
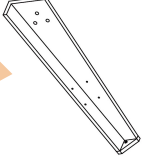

|  |   |
|--|---|
| <br>1 x<br>04-031G-01 | ASZTAL FELSORÉSZE<br><br><br><br><br><br><br><br><br><br> |
|--|---|

|  |  |
|--|--|
| <br>2x<br>04-031G-02 | JOBB LÁB<br><br><br><br><br><br><br><br><br><br> |
|--|--|

|   |   |
|---|---|
| <br>2x<br>04-031G-03 | BAL LÁB<br><br><br><br><br><br><br><br><br><br> |
|---|---|

|  |  |
|--|--|
| <br>2x<br>04-031G-04 | LÁBVÉG PANEL<br><br><br><br><br><br><br><br><br><br> |
|--|--|

|   |  |
|---|--|
| <br>2x<br>04-031G-05 | LÁB OLDALPANEL<br><br><br><br><br><br><br><br><br><br> |
|---|--|

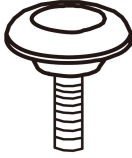
|   |  |
|---|--|
| <br>4 x<br>04-031G-06 | LÁBKIEGYENLÍTŐ<br><br><br><br><br><br><br><br><br><br> |
|---|--|

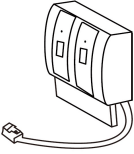
|  |   |
|--|---|
| <br>1x<br>04-031G-07 | ELEKTRONIKUS SZÁMLÁLÓ<br><br><br><br><br><br><br><br><br><br> |
|--|---|

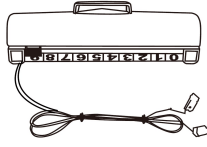
|   |  |
|---|--|
| <br>2x<br>04-031G-08 | KAPU ÉRZÉKELŐVEL<br><br><br><br><br><br><br><br><br><br> |
|---|--|

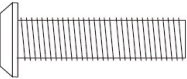
|  |  |
|--|--|
| <br>6 mm x 28 mm<br>12x<br>04-031G-09 | CSAVAR<br><br><br><br><br><br><br><br><br><br> |
|--|--|

|   |  |
|---|--|
| <br>12x<br>04-031G-10 | ALÁTÉT<br><br><br><br><br><br><br><br><br><br> |
|---|--|

|   |  |
|---|--|
| <br>3.5 mm x 12 mm<br>8x<br>04-031G-11 | CSAVAR<br><br><br><br><br><br><br><br><br><br> |
|---|--|

|   |  |
|---|--|
| <br>3.5 mm x 14 mm<br>18x<br>04-031G-12 | CSAVAR<br><br><br><br><br><br><br><br><br><br> |
|---|--|

[www.sportsarok.hu](http://www.sportsarok.hu)

**04031**

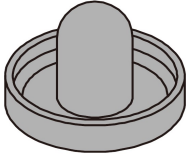

|  |                           |
|--|---------------------------|
| <br>2 x<br>04-031G-13 | HOKIÜTŐ - KÉK/PIROS LEDES |
|  |                           |
|  |                           |
|  |                           |
|  |                           |

|   |                         |
|---|-------------------------|
| <br>1 x<br>04-031G-14 | HOKI KORONG PIROS LEDES |
|   |                         |
|   |                         |
|   |                         |
|   |                         |



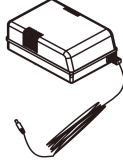

|  |                  |
|--|------------------|
| <br>2 x<br>04-031G-15 | HOKIKORONG PIROS |
|  |                  |
|  |                  |
|  |                  |
|  |                  |

|  |         |
|--|---------|
| <br>1 x<br>04-031G-16 | ADAPTER |
|  |         |
|  |         |
|  |         |
|  |         |

|  |           |
|--|-----------|
| <br>1 x<br>04-031G-17 | USB KÁBEL |
|  |           |
|  |           |
|  |           |
|  |           |

www.ortsarok.hu

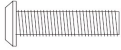
[www.sportsarok.hu](http://www.sportsarok.hu)

|     |   |      |     |   |      |     |   |     |
|-----|---|------|-----|---|------|-----|---|-----|
| #01 |  | 1 X  | #02 |  | 2 X  | #03 |  | 2 X |
| #09 |  | 12 X | #10 |  | 12 X | #06 |  | 4 X |

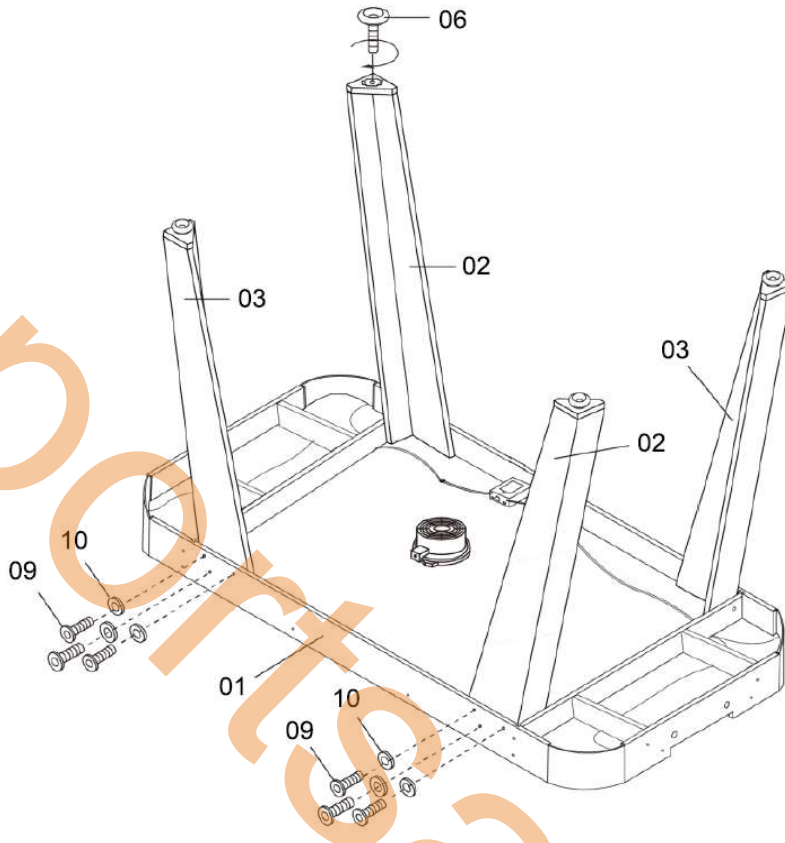

|     |   |     |     |   |     |     |   |      |
|-----|---|-----|-----|---|-----|-----|---|------|
| #04 |  | 2 X | #05 |  | 2 X | #12 |  | 16 X |
|-----|---|-----|-----|---|-----|-----|---|------|

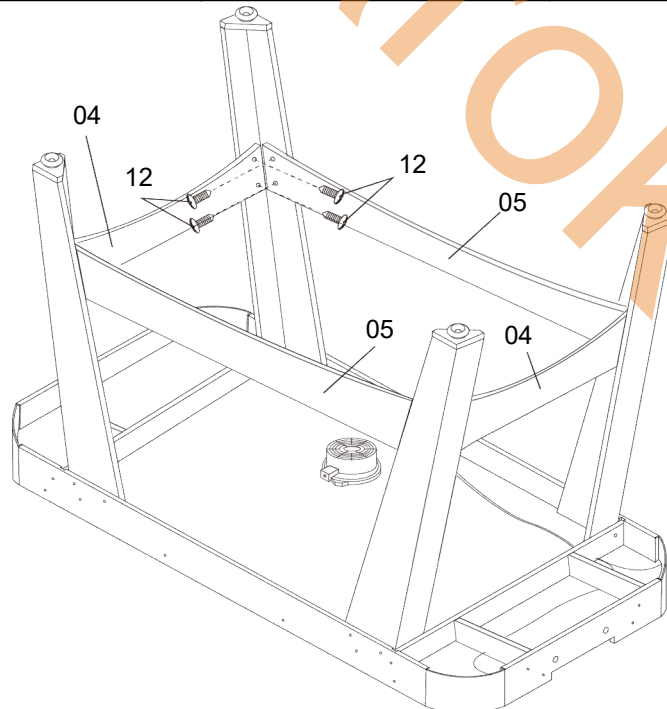

**NOTE:** Graphic Artwork on the leg panels must face upside down.

**REMARQUE :** les graphismes sur le panneau d'extrémité de pied doivent être placés à l'envers.

**NOTA:** la decorazione grafica sul pannello terminale della gamba deve essere rivolta verso il basso.

**NOTA:** el gráfico del panel lateral de la pata debe estar cabeza abajo.

**OPMERKING:** de grafische weergave op de poot-eindplaat moet verkeerdom worden aangebracht.

**HINWEIS:** Die Graphik auf den Bein-Streben muss verkehrt herum angebracht werden  
**MEGJEGYZÉS:** A lábpaneleken lévő grafikának fejjel lefelé kell mutatnia.

www.sportsarok.hu

**FIGYELMEZTETÉS:** Ehhez a lépéshez 2 felnőtt szükséges. Nagyon óvatosan fordítsa meg az asztalt, és állítsa a lábaira. Az asztal nehéz.

#08



2 X

#11



8 X

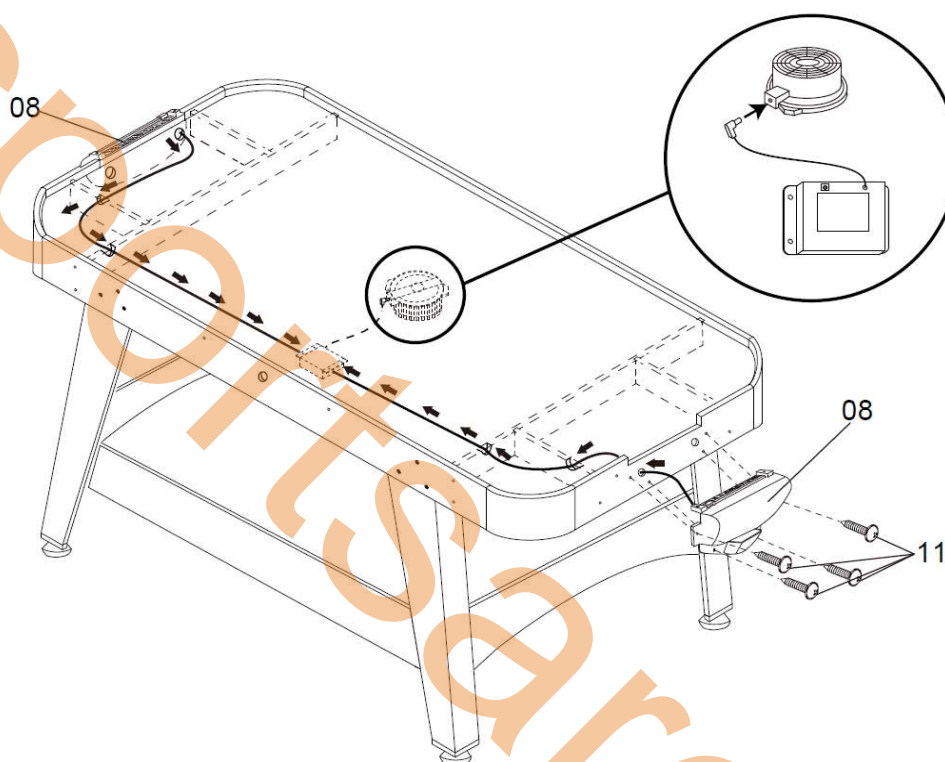

**FONTOS MEGJEGYZÉS:** A megfelelő csatlakozások biztosítása érdekében enyhén nyomja be az összes csatlakozót.

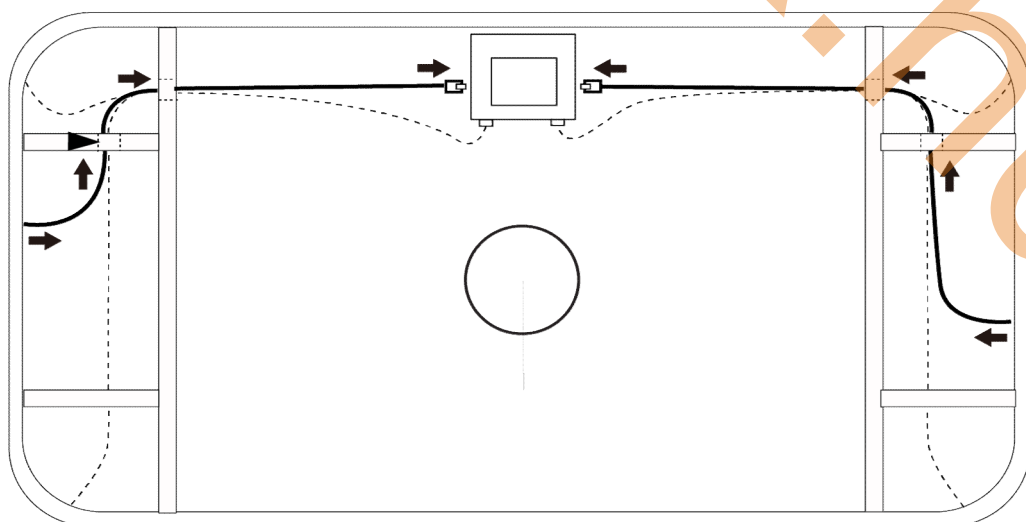

[www.sportsarok.hu](http://www.sportsarok.hu)



#07



1 x

#12



2 x

#16



1 x

**FONTOS MEGJEGYZÉS:** A megfelelő csatlakozások biztosítása érdekében enyhén nyomja be az összes csatlakozót.

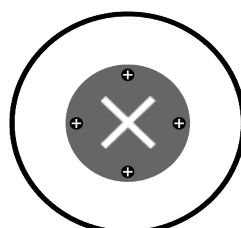
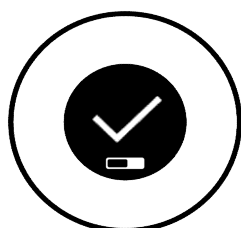
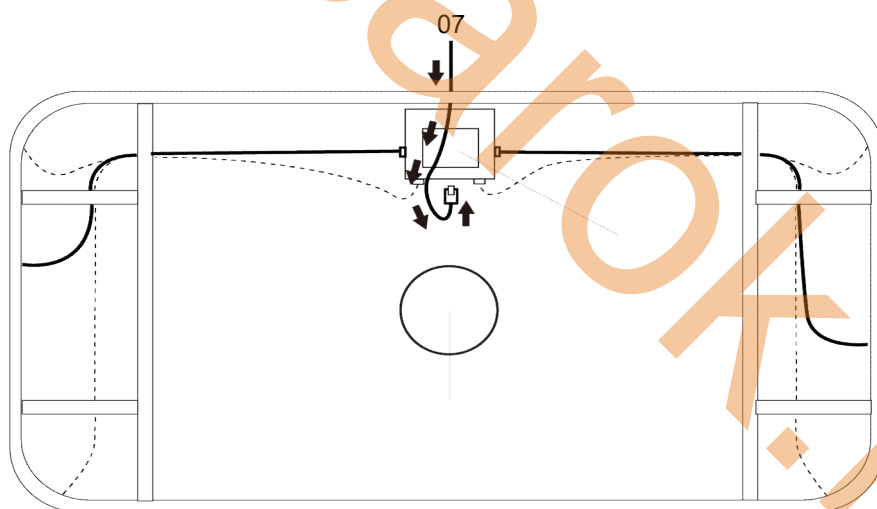
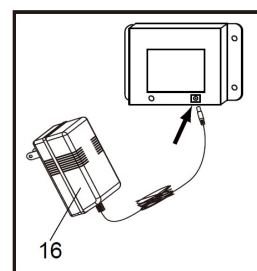
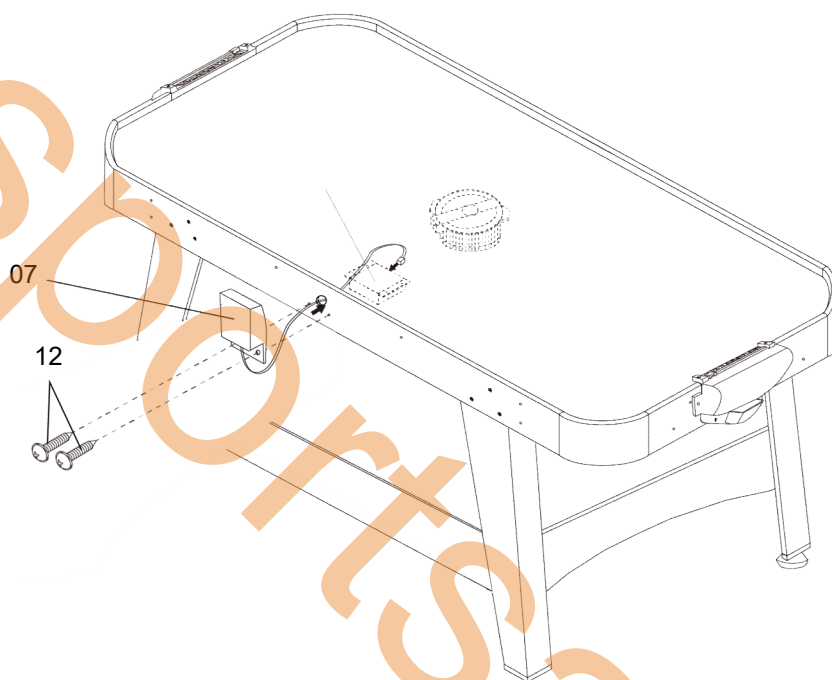

**TIPP:** Ez az oldal legyen felfelé, amikor a LED koronggal játszunk!



[www.sportsarok.hu](http://www.sportsarok.hu)

## LEDES KORONG ELEM CSERÉJE - HASZNÁLATI UTASÍTÁS

### STEP ONE:

Remove screws and back cap from LED Puck using **Small Phillips Screwdriver** (not provided).

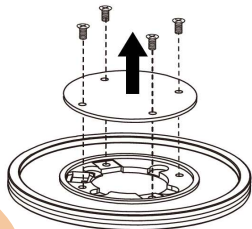

1. LÉPÉS: Távolítsa el a csavarokat és a hátsó fedőlapot a LED-es korongról egy kis csillagesavarhúzóval (nem tartozék)

### STEP TWO:

Remove CR2016 Lithium Battery 3V from LED Puck.

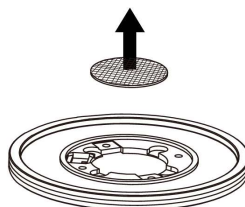

IF BATTERY HOLDER BRACKET MOVES, RE-INSTALL IT TO LED PUCK AS SHOWN IN DIAGRAM.

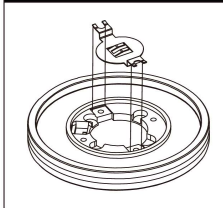

2. LÉPÉS: A CR2016 típusú 3 voltos lítium elem eltávolítása a LED-es korongból

### STEP THREE:

Insert new CR2016 Lithium Battery 3V into LED Puck.

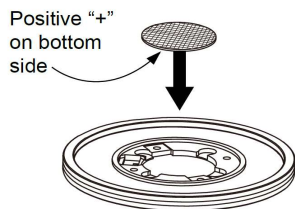

3. LÉPÉS: Helyezze be az új CR2016 3 voltos lítium elemet a LED-es korongba úgy, hogy az alul legyen pozitív "+" jelzés

### STEP FOUR:

Install back cap and secure screws with Phillips Screwdriver (not provided).

#### NOTE:

Make sure the on/off switch on the back cap properly aligns and fits into its slot in the LED puck during reassembly

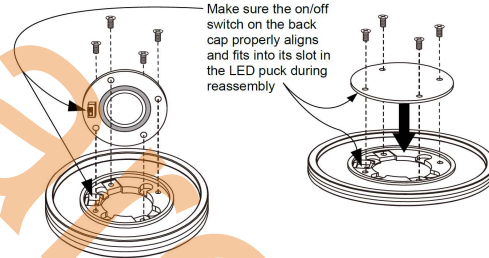

4. LÉPÉS: MEGJEGYZÉS: Az összeszerelés során győződjön meg arról, hogy a fedőlapon lévő be-/kikapcsoló megfelelően igazodik és illeszkedik a LED-es korongon lévő nyílásba

**FIGYELMEZTÉS** - AZ ELEMKEKET GYERMEKEK ELŐL ELZÁRVA KELL TARTANIAI lenyelés akár 2 órán belül súlyos sérülést vagy halált okozhat a kémiai égés és a nyelőcső esetleges perforációja miatt. Vizsgálja meg a készülékeket, és győződjön meg arról, hogy az elemtartó rekesz megfelelően van-e rögzítve, pl. hogy a csavar vagy más mechanikus rögzítőelem meg van-e húzva. Ne használja, ha a rekesz nincs rögzítve. Az elhasznált gombkelemeket azonnal és biztonságosan ártalmatlanítsa. A lemerült elemek még mindig veszélyesek lehetnek.

**FIGYELMEZTÉS**: Ez a termék gombkelemet tartalmaz. Az érmeelem lenyelve súlyos belső kémiai égési sérüléseket okozhat. Figyelmeztetés: Az elhasznált elemeket azonnal ártalmatlanítsa. Tartsa az új és használt elemeket gyermekektől távol. Ha úgy gondolja, hogy az elemeket lenyelhették vagy a test bármely részébe helyezték, azonnal forduljon orvoshoz. Ez a játék olyan elemeket tartalmaz, amelyek nem cserélhetők.



[www.sportsarok.hu](http://www.sportsarok.hu)

## AKKUMULÁTOROS LEDES ÜTŐ TÖLTÉSE - INSTRUCTIONS

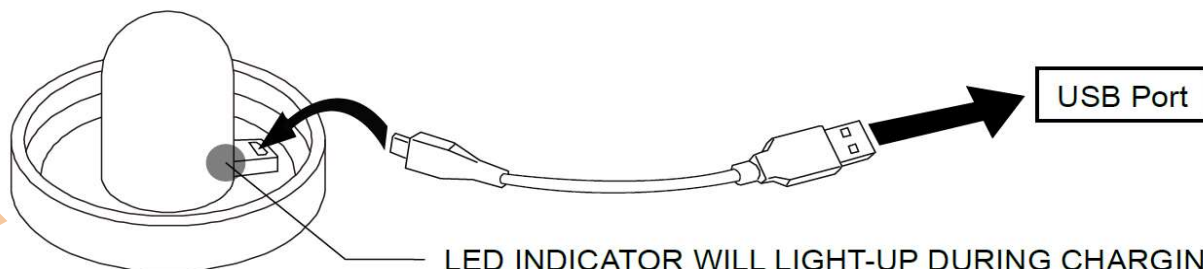

LED INDICATOR WILL LIGHT-UP DURING CHARGING AND WILL TURN OFF WHEN ITS FULLY CHARGED.

A LED KIJELZŐ A TÖLTÉS ALATT VILÁGÍT, ÉS AMIKOR TELJESEN FELTÖLTÖDÖTT KIKAPCSOL



**TIPP:** A LED-es ütők teljes feltöltése egyenként körülbelül 4 órát vesznek igénybe, és körülbelül 7 órányi játékidőt bírnak ki egy feltöltéssel. Ügyeljen arra, hogy a kapcsolót "OFF" állásba állítsa, amikor nem használja, vagy épp töltés alatt van az eszköz.

**TIPP:** A LED-es korong eleme körülbelül 7 órán át tart folyamatos játékban. A korong eleme nem újratölthető. Az elem élettartamának megőrzése érdekében mindenképpen állítsa a kapcsolót "OFF" állásba, amikor nem használja.

[www.sportsarok.hu](http://www.sportsarok.hu)