

FONTOS BIZTONSÁGI SZABÁLYOK

Kérjük, gondosan olvassa el, értse meg és kövesse az útmutatót mielőtt üzembe helyezné és használná a terméket. Tartsa meg az útmutatót, hogy a jövőben is elolvashassa.

INTEX VÁSÁRLÓI KÉZIKÖNYV

Krystal Clear™ Model 634T keringtető szivattyú

220 - 240 V~, 50 Hz, 360 W
Hmax 5.0 m, H min 0.19 m, IPX4
Max. víz hőmérséklet 35 °C



Csak illusztráció céljából

Ne felejtse el kipróbálni a többi Intex termékeket: Medencék, Medence tartozékok, Felfújható medencék és beltéri játékok, felfújható vendégágyak és csónakok megtalálhatók a kiskereskedőknél, vagy látogassa meg a web-oldalunkat.

A folyamatos termékfejlesztés politikája miatt, az Intex fenntartja magának azt a jogot, hogy a megjelenést és a specifikációt megváltoztassa, amely eredményezi a használati utasítás frissítéseit külön értesítés nélkül.

ŐRIZZE MEG EZEKET AZ UTASÍTÁSOKAT

TARTALOM

Figyelmeztetések	3
Alkatrész lista	4-5
Összeszerelési útmutató	6-9
Használati útmutató	10
Üzemeltetési időtáblázat	11
Karbantartás	12-13
Medence gondozása és vegyszerezése	13
Hosszútávú tárolás	13
Hibaelhárítási útmutató	14
Gyakori problémák	15
Általános vízi biztonság	15
Korlátozott garancia	16

ŐRIZZE MEG EZEKET AZ UTASÍTÁSOKAT

FONTOS BIZTONSÁGI SZABÁLYOK

Gondosan olvassa el, értse meg és kövesse az útmutatót mielőtt üzembe helyezné és használná a terméket

OLVASSON EL ÉS TARTSON BE MINDEN ELŐÍRÁST

FIGYELMEZTETÉS

- A sérülési kockázat csökkentése érdekében ne engedje, hogy gyermekek használják ezt a terméket. A gyermekeket és a fogyatékkal élőket mindig felügyelje.
- A gyermekeket tartsa távol ettől a terméktől és az elektromos vezetéktől.
- Vigyázni kell, hogy gyermekek ne játszanak a készülékkel. Tisztítást és karbantartást gyerek nem hajthat végre felügyelet nélkül.
- A készüléket nem használhatják olyan személyek (beleértve a gyerekeket is) akik csökkent fizikai, érzékszervi vagy mentális képességekkel vagy nem megfelelő ismerettel, tapasztalattal rendelkeznek. Őket mindig felügyelje jól tájékozott és tapasztalt felnőtt aki a biztonságukért felelős.
- Csak felnőtt szerelheti össze és szét.
- Az elektromos áramütés kockázata. A terméket csak földelt hálózathoz csatlakoztassa, amely FI-relével (életvédelmi relével) védett. Hívjon egy szakképzett elektromos szerelőt, ha nem tudja eldönteni, hogy rendelkezik-e FI-relével, amely max. 30mA érzékeny.
- Mindig húzza ki a konnektorból a terméket, mielőtt elmozdítaná, tisztítaná, szervizelné vagy a terméken bármilyen beállítást végezne.
- A dugónak hozzáférhetőnek kell lennie a termék összeszerelése után.
- Ne temesse el az elektromos vezetéket. Helyezze a kábelt oda, ahol nem károsodhat fűnyíró-gép, sövénynyíró olló és egyéb készülék által.
- Ha a hálózati kábel megsérült azt a gyártónak, szerviz megbízottjának vagy egy hasonlóan képzett személynek ki kell cserélnie, hogy minden kockázat elkerülhető legyen.
- Az elektromos áramütés kockázatának mérséklése érdekében ne használjon hosszabbító vezetéket, időzítőt, elosztót az egység elektromos ellátására; használjon egy megfelelően elhelyezett földelt konnektort.
- Ne dugja be a terméket a konnektorba vagy ne húzza ki onnan, ha vízben áll vagy nedves a keze.
- Tartsa a terméket a medencétől több, mint 2 m-re.
- Tartsa a termék dugóját több mint 3,5 m-re a medencétől.
- Ezt a terméket a medencétől távol helyezze el megelőzve, hogy a gyermekek a szivattyúra ráállva elérjék a medencét.
- A terméket ne működtesse, ha a medencét használják.
Ez a termék csak mobil medencékhez használható. Ne használja tartósan üzembe helyezett medencékhez. A mobil medencét úgy alakították ki, hogy könnyedén szétszedhető legyen tárolás céljából és újra összerakható az eredeti konfigurációjába.
- Ezt a terméket csak a használati utasításban meghatározott célokra, az ott leírtak szerint lehet használni.

A FENTI FIGYELMEZTETÉSEK BE NEM TARTÁSA ANYAGI KÁROKAT, ELEKTROMOS ÁRAMÜTÉST, KOMOLY SÉRÜLÉSEKET VAGY HALÁLT OKOZHAT.

A termékhez tartozó figyelmeztetők, útmutatók és biztonsági előírások a víz-rekreációs eszközök néhány általános veszélyeit mutatják be, és nem fedik át a kockázat és veszély minden esetét. Kérjük, használja a józan esztét és a jó ítélőképességét, amikor bármilyen vízi tevékenységet élvez.

ŐRIZZE MEG EZEKET AZ UTASÍTÁSOKAT**ALKATRÉSZ LISTA**

A termék összeszerelése előtt, kérjük szánjon néhány percet, hogy ellenőrizze a tartalmat és ismerkedjen meg minden alkatrésszel.

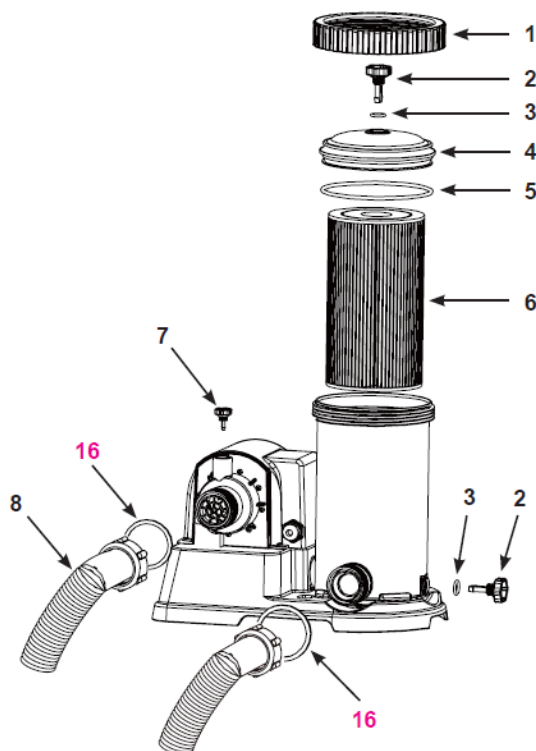

MEJEGYZÉS: a rajzok illusztrációs célt szolgálnak. A tényleges termék ettől eltérhet. Nem méretarányos.

Sor szám	Leírás	Mennyiség	Tartalék alkatrész No.
1	SZŰRŐHÁZ LESZORÍTÓ HOLLANDI	1	10491
2	LÉGTELENÍTŐ SZELEP/ÜLEDÉK LEERESZTŐ SZELEP	2	10460
3	SZELEP O- GYŰRŰ	2	10264
4	SZŰRŐHÁZ FEDÉL	1	10490
5	SZŰRŐHÁZ O- GYŰRŰ	1	10492
6	SZŰRŐBETÉT (29005)	1	
7	B LÉGTELENÍTŐ SZELEP (O-GYŰRŰVEL)	1	10725
8	SZIVATTYÚ TÖMLŐ	2	11010

Alkatrészek rendelésekor adja meg a sorszámot és sz alkatrész rendelési számát.

A szűrőközeg típusa	Szintetikus betét #29005
---------------------	--------------------------

Az összeszereléshez nem szükséges semmilyen szerszám.

ŐRIZZE MEG EZEKET AZ UTASÍTÁSOKAT

ALKATRÉSZ LISTA (folytatás)

A termék összeszerelése előtt, kérjük szánjon néhány percet, hogy ellenőrizze a tartalmat és ismerkedjen meg minden alkatrésszel.

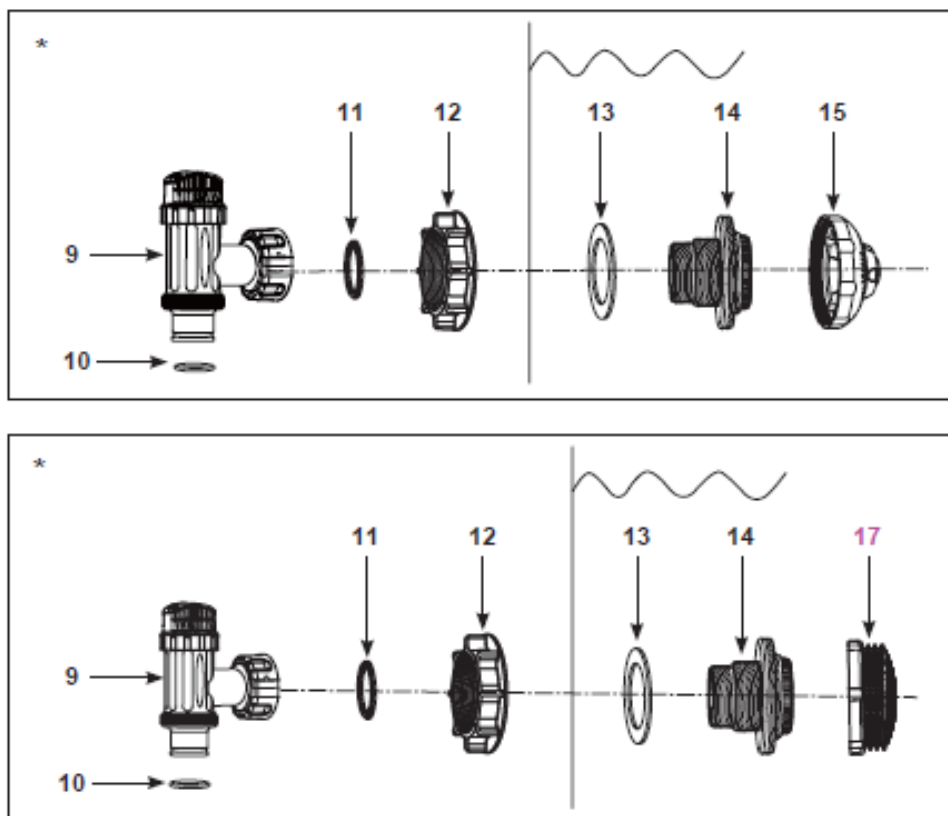

MEGJEGYZÉS: a rajzok illusztrációs célt szolgálnak. A tényleges termék ettől eltérhet. Nem méretarányos.

Sor szám	Leírás	Mennyiség	Tartalék alkatrész No.
9*	DUGATTYÚS SZELEP (és tömlő O-gyűrű és lapos alátét)	2	10747
10*	TÖMLŐ O-GYÜRŰ		10262
11*	LÉPCSÓS ALÁTÉT		10745
12*	SZŰRŐ HOLLANDI ANYA	2	10256
13*	LAPOS GUMI ALÁTÉT	2	10255
14*	MENETES SZŰRŐ CSATLAKOZÓ	2	10235
15*	ÁLLÍTHATÓ BEÖMLŐ FÚVÓKA	1	11074
16	TÖMLŐ O GYÜRŰ	2	10712
17*	SZŰRŐRÁCS	1	12198

"*" : Opció

Alkatrészek rendelésekor adja meg a sorszámot és sz alkatrész rendelési számát.

ŐRIZZE MEG EZEKET AZ UTASÍTÁSOKAT

MEDENCE KIMENET-SZŰRŐ&DUGATTYÚS SZELEP SZERELÉSE (opció)

A szűrő megakadályozza, hogy nagyobb tárgyak zavart és/vagy sérülést okozzanak a szivattyúnak. A dugattyús szelep szerelvény megakadályozza a vízáramlást a szivattyúba, amíg a szűrőbetétet behelyezik vagy tisztítják. Ha medencéje felső felfújható gyűrűvel rendelkezik, telepítse a menetes szűrőcsatlakozót, a befűvót és a dugattyús szelepet addig, míg azt fel nem fújta. A további alkatrész számokat nézze a kézikönyv leírás alkatrész listája szerint. Szerelje össze a következők szerint:

1. Csavarja az óramutató járásával ellentétesen a dugattyús szelepet a menetes szűrő csatlakozóról **(14)** **(nézd 1. ábra)**. Vigyázzon, ne veszítse el az alátétet **(11)**. Helyezze a dugattyús szelepet a földön egy biztonságos helyre.
2. Csavarja az óramutató járásával ellentétesen a szűrő csatlakozó szorító anyát **(12)** a menetes szűrő csatlakozóról **(14)**. Hagyja a lapos alátétet **(13)** a menetes szűrő csatlakozón **(14)**.
3. Telepítse a szűrő csatlakozót és a dugattyús szelepet a medencén kívül (jelzett "+") alsóbb pozícióba. Belülről a medence fólián helyezze a menetes szűrő csatlakozót **(14)** az alátéttel az egyik előre kivágott lyukba és rögzítse ismét a fóliafal oldalán.
4. Összeszerelés előtt kenje be a menetet vazelinnal. Azután a szűrő csatlakozó szorító anyát **(12)** a lapos felével a medencefal külső oldalával szemben az óra járásával megegyezően csavarja a menetes szűrő csatlakozó idomra **(14)** **(nézd 2. ábra)**
5. Húzza meg kézzel az anyát **(12)** a menetes szűrőcsatlakozóra **(14)**.
6. Fogja meg a dugattyús szelep szerelvényét. Győződjön meg, hogy a lépcsős alátét **(11)** a helyén van.
7. Csavarja a merülő szelep egységet az óramutató járásával megegyezően a menetes szűrőcsatlakozóra **(14)** **(nézd 3. ábra)**.
8. Órajárás irányában forgassa a dugattyús szelepet kézzel záró helyzetbe. Ellenőrizze, hogy a szelep bizonyosan bezárt. Ez akadályozza meg a medence töltésekor a víz kifolyását. **(nézd 4. ábra)**.

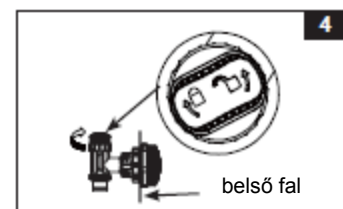
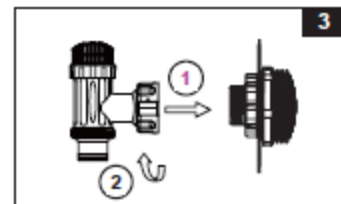
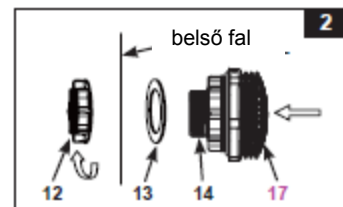
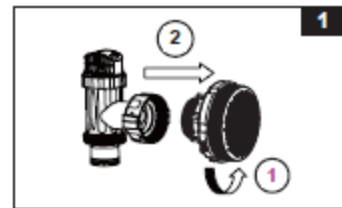

ŐRIZZE MEG EZEKET AZ UTASÍTÁSOKAT

MEDENCE BEMENET-BEFÚVÓ&DUGATTYÚS SZELEP SZERELÉSE (opció)

1. Csavarja az óramutató járásával ellentétesen a dugattyús szelepet a menetes szűrő csatlakozóról **(14)** **(nézd 5. ábra)**. Vigyázzon, ne veszítse el az alátétet **(11)**. Helyezze a dugattyús szelepet a földön egy biztonságos helyre.
2. Csavarja az óramutató járásával ellentétesen a szűrő csatlakozó szorító anyát **(12)** a menetes szűrő csatlakozóról **(14)**. Hagyja a lapos alátétet **(13)** a menetes szűrő csatlakozón **(14)**.
3. Telepítse a beömlő fűvókát és a dugattyús szelepet a felsőbb helyzetbe a medencén belül.
Belülről a medence fólián helyezze a menetes szűrő csatlakozót **(14)** az alátéttel az egyik előre kivágott lyukba és rögzítse ismét a fóliafal oldalán.
4. Összeszerelés előtt kenje be a menetet vazelinnal. Azután a szűrő csatlakozó szorító anyát **(12)** a lapos felével a medencefal külső oldalával szemben az óra járásával megegyezően csavarja a menetes szűrő csatlakozó idomra **(14)** **(nézd 6. ábra)**
5. Húzza meg kézzel az anyát **(12)** a menetes szűrőcsatlakozóra **(14)**.
6. Fogja meg a dugattyús szelep szerelvényt. Győződjön meg, hogy a lépcsős alátét **(11)** a helyén van.
7. Csavarja a merülő szelep egységet az óramutató járásával megegyezően a menetes szűrőcsatlakozóra **(14)** **(nézd 7. ábra)**.
8. Órajárás irányában forgassa a dugattyús szelepet kézzel záró helyzetbe. Ellenőrizze, hogy a szelep bizonyosan bezárt. Ez akadályozza meg a medence töltésekor a víz kifolyását. **(nézd 8. ábra)**.
9. Az állítható fűvókát állítsa a legjobb áramlásnak megfelelő irányba. **(nézd 9. ábra)**.
10. A medence kész a vízzel való feltöltésre.
Tájékozódjon a kezelési útmutatóból a föld feletti medencék feltöltéséről

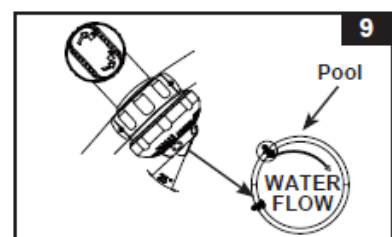
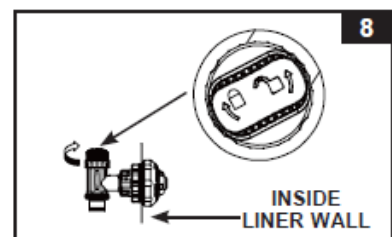
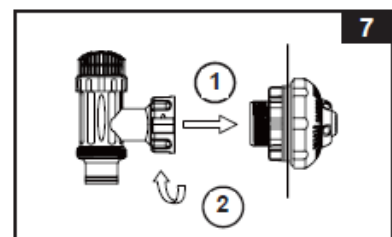
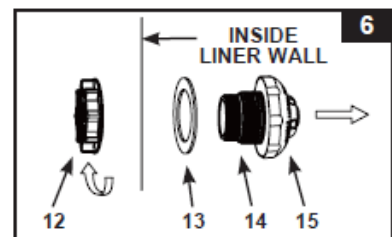
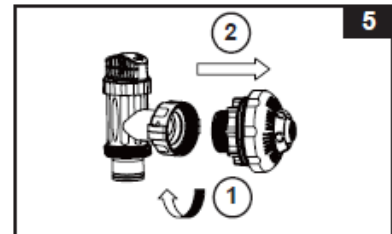

ŐRIZZE MEG EZEKET AZ UTASÍTÁSOKAT

A SZŰRŐSZIVATTYÚ TELEPÍTÉSI TÁVOLSÁGA

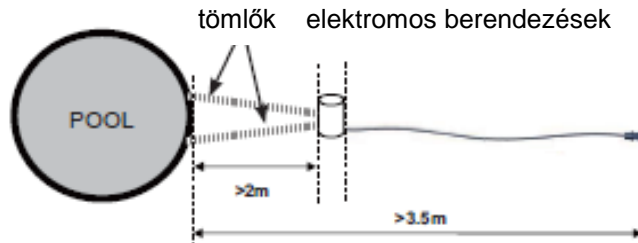

(Az elektromos eszközök általános elrendezése a medencéhez képest. Az illusztráció nem mérethelyes)

A helyi hatóságokkal beszélje meg, hogy az úszómedencék és berendezései megfelelők-e a helyi előírásoknak. Az alábbi táblázat csak tájékoztató jellegű.

- A szivattyúnak több, mint 2 m-re kell lennie a medence falától.
- A szivattyú hálózati kábel (220-240V elektromos táp) dugójának több, mint 3,5 m-re kell lennie a medence falától.

Ellenőrizze, hogy az úszómedencék és berendezései megfelelők-e a helyi elektromos előírásoknak. Az alábbi táblázat csak tájékoztató jellegű.

Ország/Terület	Szabványszám
Nemzetközi	IEC 60364-7-702

Szivattyú helyhez kötött szerelése

Néhány országban, különösen az Európai Unióban szükséges a keringető szivattyúegység rögzítése. Amennyiben előírás, az alábbi módon végezze el (nézze a rajzot): A keringető szivattyú egység felszerelhető cement alpra vagy falpra. Teljes tömeg 18kg.

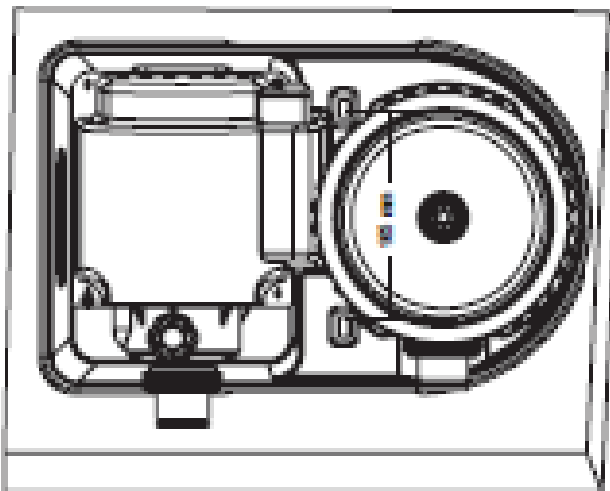

1. A szerelő lyuk 6,4mm átmérőjű és 165mm távolságra van egymástól.
2. Használjon két csavart ellenanyákkal max. 6,4mm átmérővel.

ŐRIZZE MEG EZEKET AZ UTASÍTÁSOKAT

HASZNÁLATI ÚTMUTATÓ

1. Győződjön meg, hogy a keringtető szivattyú ki van kapcsolva. A kapcsoló a motorházon van.
2. Csatlakoztassa az elektromos vezetékét a védőföldelt elektromos aljzatba.

FIGYELMEZTETÉS

Az elektromos áramütés kockázata. Ezt a terméket csak védőföldelt aljzatba csatlakoztassa, ami FI-relével is védett. Hívjon egy szakképzett elektromos szerelőt, ha nem tudja eldönteni, hogy rendelkezik-e FI-relével, amely max. 30mA érzékeny. Ne használjon mobil csatlakozást.

FONTOS

Ahhoz, hogy megakadályozza a légzár kialakulását a rendszer feltöltésekor, nyissa meg először az alacsonyabban elhelyezett merülő szelep tömlő csatlakozását, majd azután a magasabban elhelyezett merülő szelepét. Nyissa meg a légtelenítő szelepet addig míg a víz nem kezd kifolyni, majd zárja be.

3. Forgassa mindkét dugattyús szelep fogantyúját ütközésig balra. Ez a nyitott szelepállás, lehetővé teszi a víz áramlását a szűrőszivattyúba.
4. Mikor a víz a szivattyú felé halad a víz nyomása a légtelenítő szelepeken (2 & 7) keresztül kiengedi a rendszerben lévő levegőt. Mikor a szelepeken megjelenik a víz, légtelenített a rendszer. Mikor ez bekövetkezik óvatosan kézzel zárja a szelepeket (2 & 7) órajárásnak megfelelően.
5. **A keringtető szivattyú működtetése „Timer”időzítő módban:**
 - A. Állítsa az időzítő tárcsát a kívánt üzemmódra. Lásd a működési időtáblát. (nézd 10.ábra)
 - B. Kapcsolja be a szivattyút, állítsa "⌚" állásba. A keringtető szivattyú szűrni kezdi a vizet és addig működik, amíg az időzítő meg nem állítja a beállított idő lejárata után. A beépített időzítő minden nap a választott órák száma szerint működteti a szivattyút.
 - C. A működtetési idő átállítható, ha szükséges. Kövesse az A – B pontokat.
- A keringtető szivattyú működtetése kézi módban (időzítés nélkül):**
 - A. Kapcsolja a szivattyút be a "I" gombot megnyomva, a keringtető szivattyú szűrni kezd.
 - B. Kapcsolja ki a szivattyút a kapcsoló "O" helyzeté megnyomásával.

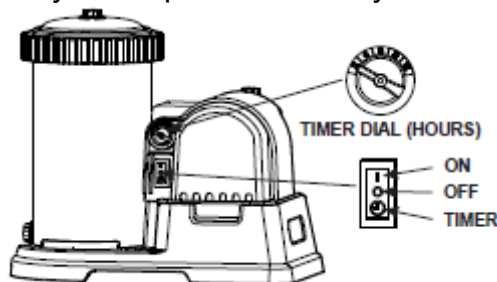

10.ábra

6. Soha ne tegyen medence vegyszert közvetlen a szivattyúba. Ez károsíthatja a szivattyút és érvényteleníti a garanciát.

MEDENCE ÁPOLÁS ÉS VEGYSZEREK

- Minden medence ápolást igényel a víz tisztán és higiénikus állapotban tartásához. Megfelelő kémiai védekezés és a szűrés segít elérni ezt a célt. Keresse fel a medence szak-kiskereskedőjét, hogy kellő eligazítást kapjon a klór, az algásodást gátló szerek és egyéb kémiai hatóanyagok megfelelő használatáról, hogy medencéje vize ragyogó tiszta legyen.
- Tartson távol gyermekektől minden medence-vegyszert.
- Ne töltsen fel újra vegyszerrel a medencét, ha az használatban van. Bőr és szem irritáció lehetséges.
- A napi pH ellenőrzés és a víz kémiai kezelése nagyon fontos és ezt nem lehet eléggé hangsúlyozni. A klór, az algásodást gátló szerek és a megfelelő pH szint tartása szükséges a medence feltöltésekor és az évszak folyamán. Keresse fel a helyi úszómedence szakboltot eligazítás végett.
- Az évszak első medence-feltöltésekor szükség lehet extra vízadaléokra és extra szűrőcserére. Ne engedje meg a fürdözést a vízben, amíg a pH szint nem megfelelő. Keresse fel a helyi úszómedence szakboltot eligazítás végett.
- Tartalékoljon egy szűrőbetétet. A szűrőbetéteket kéthetente cserélje.
- A klórozott víz károsíthatja a pázsitot, kertet vagy a bokrokat, ahogy a gyermekek játszanak a medencében és a vizet kifröcskölik. A medence alatti pázsitterületek elpusztulnak. Néhány fűtípus kinő a bélés alatt.
- A szűrő üzem-ideje a medence méretétől, az időjárástól és a használat mértékétől függ. Kísérletezzen különböző időbeállításokkal, hogy valóban tiszta vizet kapjon.

FIGYELMEZTETÉS

A koncentrált klórolatok károsíthatják a medence fóliát.

Mindig kövesse a vegyszergyártó előírásait és az egészségügyi és veszély jelző figyelmeztetéseket.

A SZŪRŐBETÉT TISZTÍTÁSA VAGY CSERÉJE

Ajánlott a szűrőbetétet legalább két hetente cserélni. Rendszeresen ellenőrizze a szűrő eltömődöttségi szintjét.

1. Győződjön meg, hogy a keringtető szivattyú ki van kapcsolva és a tápkábel a dugóból ki van húzva.
2. Forgassa mindkét dugattyús szelep fogantyúját órajárás irányba ütközésig. Ez a zárt szelep megakadályozza a víz kifolyását a medencéből.
3. Óvatosan fordítsa a felső légtelenítő szelepet egyszer vagy kétszer az órajárással ellentétesen. A fedelet most már könnyen eltávolíthatja.
4. Az óramutató járásával ellenkező irányban tekerje le a menetes szűrőház fedél szorító hollandit **(1)**. Helyezze biztos helyre.
5. Vegye le a ház fedelét **(4)**.
6. Most vegye ki a használt szűrő betétet.
7. Vizsgálja meg a szűrőház belsejét.

ŐRIZZE MEG EZEKET AZ UTASÍTÁSOKAT

MEDENCE ÁPOLÁS ÉS VEGYSZEREK(folytatás)

8. Ha piszok vagy üledék található a ház alján akkor:
 - A. Az óramutató járásával ellenkezőleg óvatosan csavarja ki és vegye le az üledék szelepet **(2)** a ház alján. Tegye biztos helyre.
 - B. Egy vödör vízzel vagy egy kerti locsoló tömlővel mossa ki a házból az üledéket.
 - C. Csavarja vissza az üledék szelepet **(2)** óvatosan az órajárást megegyezően. Ne húzza túl.
9. Tegyen egy új szűrőbetétet a házba. Kizárólag eredeti Intex betétet használjon a cseréhez. A részleteket lásd az "Alkatrészlista és ismertető" című részben.
10. Helyezze vissza a fedelet **(4)** a helyére és csavarja vissza a leszorító hollandit **(1)** a szűrőházra.
11. Forgassa mindkét dugattyús szelep fogantyút órajárással ellentétesen ütközésig. Ez a nyitott szelep, lehetővé válik a víz áramlása a szűrőszivattyúba.
12. Amikor a levegő eltávozott a légtelenítő szelepen **(2)**, húzza meg óvatosan az órajárásnak megfelelően.
13. Csatlakoztassa újra a tápkábelt.
14. Indítsa a keringető szivattyút.
15. A be- és kimeneti nyílásokat rendszeresen ellenőrizze, hogy nincsenek eltömődve, ami meggátolná a megfelelő szűrést.
16. A használt szűrőközeg megsemmisítését a vonatkozó helyi jogszabályok és törvények alapján kell végezni.

Ahhoz, hogy a medencék megőrizzék vizük tisztaságát és higiéniáját, gondozást igényelnek. A megfelelő kémiai védekezést segíti a hatékony szűrés. Forduljon a medence forgalmazójához

a klór és sav helyes használatával kapcsolatban és más vegyszerek alkalmazási feltételeinek lehetőségeiről.

- A vegyszereket gyermekektől elzárva tárolja.
- Ne használjon vegyszereket, ha van valaki a medencében. Ez bőr- vagy szemirritációt okozhat.
- A víz napi pH ellenőrzése és a kémiai kezelése nagyon fontos, nem lehet eléggé hangsúlyozni. Klór, algagátló és a megfelelő pH szint karbantartása szükséges feltöltéskor és a szezon során. Forduljon segítségért a helyi uszodai szakboltokhoz.
- A medence szezonális első feltöltésekor ajánlott extra szűrőcsere, enyhe sósvíz, adalékanyagok használata. Ne engedjen senkit úszni a medencében amíg a pH szint nem stabil. Forduljon segítségért a helyi uszodai szakboltokhoz.
- Tartson kéznél tartalék szűrőbetéteket. Kétféleképpen cserélje ki a betéteket.
- A klóros víz károsíthatja a pázsitot, kertet vagy bokrokat, amelyet a gyerekek kifröcskölnek a medencéből. A medencefólia alatt a gyeper fog pusztulni. Felhívjuk figyelmét, hogy bizonyos fűfajta nőhet a bélés alatt.
- A szűrési idő függ a medence méretétől, az időjárástól és a használat mértékétől. Kísérletezzen különböző szűrési idővel, hogy a megfelelő tiszta vizet elérje.
- Az EN16713-3 európai szabvány megad bizonyos további információkat a medencei vízminőséggel és a víz kezelésével kapcsolatban, ami megtalálható a következő oldalon: www.intexcorp.com/support.

VIGYÁZAT!

A koncentrált klórolatok károsíthatják a medencetestet. Mindig kövesse a vegyszergyártó utasítását és az egészségre és veszélyre való figyelmeztetéseket.

HOSSZÚ TÁVÚ TÁROLÁS ÉS TÉLIESÍTÉS

1. Mielőtt a hosszabb távra vagy áthelyezés okán üríti le medencéjét, győződjön meg, hogy a leeresztendő víz a lakóháztól távolra, biztonságos tárolóba megy. Vegye figyelembe a helyi vízügyi szabályozást amikor a medencevizet elengedi.
2. Húzza ki az elektromos vezetékét az elektromos csatlakozóból.
3. Eressze le a medencét.
4. Miután a medence leürült, szedje le az összes medencetömlőt a szivattyúról és a dugattyús szelepről és vegye ki a medencefalból a menetes szűrő csatlakozót.
5. Minden vizet engedjen ki a keringtető szivattyúból.
6. Hagyja szabad levegőn száradni a szivattyút, a tömlőket és alkatrészeket.
7. Csavarja le mindkét dugattyús szelepet a menetes szűrő csatlakozóról **(14)**. Óvatosan lazítsa meg a lépcsős alátétet **(11)**.
8. Kenje be az alábbi "O" gyűrűket és az alátéteket vazelinnel a tárolás előtt:
 - légtelenítő szelep és üledékleeresztő "O" gyűrűk **(3)**.
 - szűrőház fedél "O" gyűrű **(5)**.
 - szivattyú tömlő "O" gyűrű **(10)**.
 - szűrő szelepegység lépcsős alátét **(11)**.
 - lapos gumi alátét **(13)**.
9. Dobja ki a használt szűrőbetétet. Tegyen félre 1-2 szűrőbetétet a következő időnyre.
10. Minden száraz alkatrészt az eredeti csomagoló dobozba vagy egy légmentes műa. zsákba helyezzen.
11. Tárolja a készüléket és az alkatrészeket száraz helyen. A tárolási hőmérséklet 0-40° C.

FONTOS

A medencét az eredeti csomagolásban a legjobb tárolni.

ŐRIZZE MEG EZEKET AZ UTASÍTÁSOKAT

HIBAE LHÁRÍTÁSI ÚTMUTATÓ

HIBA	OKA	MEGOLDÁS
A SZŰRŐ MOTOR NEM INDUL	<ul style="list-style-type: none"> * motortáp nincs csatlakoztatva * biztosíték, FI-relé leoldott * motor hőkioldó leoldott 	<ul style="list-style-type: none"> * motor tápkábelt hálózati földelt dugóba kell dugni * kapcsolja fel a FI-relét, ha újra levág hívjon elektromos szakembert. * hagyja lehűlni a motort
A SZŰRŐ NEM TISZTÍTJA A MEDENCÉT	<ul style="list-style-type: none"> * helytelen klór vagy pH szint * szűrőbetét eltömődött. * sérült szűrőbetét. * nagyon piszkos a medencevíz. * szűrő felülete akadályozza az áramlást 	<ul style="list-style-type: none"> * állítsa be a klór és pH szintet, keresse tanácsért a szakkereskedést * tisztítsa vagy cserélje a szűrőbetétet * növelje a szűrési időt * tisztítsa meg a szűrőfelület belsejét
A SZŰRŐ NEM MŰKÖDIK VAGY KICSI AZ ÁRAMLÁS	<ul style="list-style-type: none"> * eltömődés a rendszerben. * levegő szivárgás a szívókörben * nagyon piszkos a medencevíz * piszkos a szűrőbetét * a fúvóka és szívócsatlakozás fel van cserélve 	<ul style="list-style-type: none"> * a szívóoldali rendszert tisztítsa meg * húzza meg a tömlő szorító anyát, ellenőrizze a tömlőt, a vízszintet * cserélje a szűrőbetétet * tisztítsa a szűrőbetétet gyakrabban * tisztítsa meg a dugattyús szelepet * nyissa meg a dugattyús szelepet * telepítse a fúvókát a medencefal felső, a szűrő szívó csatlakozást az alsó pozícióba
SZIVATTYÚ NEM MŰKÖDIK	<ul style="list-style-type: none"> * alacsony vízszint * szűrőfelület elzáródott * levegő szivárgás a szívótömlőn * hibás motor, lapátkerék megszorult * légzár a szűrőházban 	<ul style="list-style-type: none"> * töltsa a medencét a szükséges szintre * tisztítsa meg a szűrőfelületet a vízdalon * ellenőrizze a tömlőt, hollandit * távolítsa el piszkot a szívó felületről * nyissa meg a dugattyús szelepet
SZŰRŐFED ÉL SZIVÁROG	<ul style="list-style-type: none"> * O-gyűrű hiányzik * szűrőfedél, vagy a légtelenítő szelep nem záródik 	<ul style="list-style-type: none"> * vegye le a szűrőház fedelet és ellenőrizze az O gyűrűt * húzza meg a fedelet vagy a szelepet kézzel
SZŰRŐHÁZ SZIVÁROG	<ul style="list-style-type: none"> * tömlő hollandik nem szorítanak * kimozdult a tömlő O-gyűrű * eltört a ház 	<ul style="list-style-type: none"> * húzza meg a tömlő szorító hollandit * tegye a horonyba az O-gyűrűt vissza * cserélje a tömlőt
LÉGZÁR	<ul style="list-style-type: none"> * levegő szorult a szűrőházba vagy a szívótömlőbe * kimeneti, bemeneti tömlő fel van cserélve 	<ul style="list-style-type: none"> * nyissa meg a légtelenítő szelepet, engedjen ki egy kis vizet, majd húzza meg újra * a helyes tömlőbekötés: az alsó pozíció a motorcsatlakozóba, a felső pozíció a szűrőház csatlakozásba kerüljön

FONTOS

Ha továbbra is gondja merülne fel, lépjen kapcsolatba a szakkereskedővel.

ŐRIZZE MEG EZEKET AZ UTASÍTÁSOKAT

GYAKORI MEDENCE PROBLÉMÁK

PROBLÉMA	LEÍRÁS	OKA	MEGOLDÁS
ALGA	* zöldes víz * zöld vagy fekete foltok a medencefólián * medence fólia csúszós vagy büdös	* rossz pH és klórszint, szükséges a beállítás	* sokk klórozás * állítsa be az ajánlott vegyszerszintet * porszívózza a medence alját * tartson megfelelő klórtartalmat
KLÓROS VÍZ	* az első klórozásnál a víz kék, barna vagy sötét lehet	* réz, vas vagy mangán kezd oxidálódni a vízben Ez gyakori.	* állítsa a pH szintet az ajánlottra * járassa a szűrést amíg a víz tiszta nem lesz * tisztítsa a szűrőbetétet gyakrabban
LEBEGŐ SZENNY A VÍZBEN	* zavaros, tejes szerű a víz	* a „kemény víz” oka a magas pH szint * alacsony klórérték * idegen anyag a vízben	* javítson a pH értéken, kérjen tanácsot a forgalmazótól * állítsa be a klór szintet * tisztítsa vagy cserélje a szűrőbetétet
ÁLLANDÓ ALACSONY VÍZSZINT	* vízszint alacsonyabb, mint előző nap	* szakadás vagy lyuk a medence fólián vagy a tömlőkön * nincs meghúzva a leeresztő szelep	* javítsa ki a javító készlettel * húzzon meg minden csatlakozást
ÜLEDÉK a MEDENCE ALJÁN	* a medence alján piszok vagy homok van	* intenzív használat, gyakori be- és ki-menés a medencéből	* használja az Intex padlóorszívót
ÚSZÓ SZENNY	* levelek, rovarok, stb.	. medence túl közel van a fákhöz	* használjon Intex fölözőt

ÁLTALÁNOS VIZI BIZTONSÁG

A vízi kikapcsolódás lehet egyszerre szórakoztató és gyógyító hatású. Ugyanakkor kockázatokkal is járhat, amely sérülést és halált is okozhat. Ahhoz, hogy csökkentsen a sérülés veszélyét, olvassa el a termékekre vonatkozó - a csomagolásban elhelyezett - figyelmeztetéseket, utasításokat. Ne feledje, hogy a termék kezelési utasításában a figyelmeztetések és biztonsági előírások a medence szabadidős felhasználásának csak néhány kockázatára, de nem minden kockázatra vagy veszélyére terjed ki.

További biztonsági figyelmeztetésként ismerkedjen meg a következő irányelvekkel:

- Biztosítson állandó felügyeletet. Egy hozzáértő felnőtt legyen az „életmentő” vagy a medence felügyelő különösen, ha gyerekek vannak a medencében vagy körülötte.
- Tanuljon meg úszni.
- Tanulja meg az elsősegélynyújtás gyakorlatát.
- Oktassa ki azt, aki a medence felügyeletét ellátja a medencével kapcsolatos veszélyekre, a védelmi eszközök használatára, mint pl. zárható ajtók, akadályok, stb.
- Tájékoztasson minden medence használót, beleértve a gyerekeket is, mi a teendő vészhelyzet esetén.
- Mindig használja a józan eszt és az ítélőképességét amikor vízi tevékenységet végez.
- Felügyelni, felügyelni, felügyelni!

ŐRIZZE MEG EZEKET AZ UTASÍTÁSOKAT

KORLÁTOZOTT JÓTÁLLÁS

Az Ön Krystal Clear™ szűrőszivattyúját a legjobb minőségű alapanyagokból és munkával állították elő. Minden Intex terméket megvizsgáltak és hibátlanul hagyták el a gyárat. Ez a korlátozott jótállás kizárólag a Krystal Clear™ szűrőszivattyúra és annak alább felsorolt tartozékaira vonatkozik.

Ez a korlátozott jótállás nem helyettesíti az Ön törvény adta jogait és jogorvoslati lehetőségeit, hanem azokat kiegészíti. Amennyiben a jelen jótállás összhangban van az Ön törvény adta jogaival, a jelen jótállás feltételei előnyt élveznek. Az Európai Unióban érvényben lévő fogyasztóvédelmi törvény például a jelen korlátozott jótálláson felül hatósági jótállási jogot is biztosítanak Önnek: az Európai Unió fogyasztóvédelmi törvényével kapcsolatos információkért látogasson el az Európai Fogyasztóvédelmi Központ Honlapjára: http://ec.europa.eu/cosnumers/ecc/contact_en/htm. Ezen korlátozott jótállás rendelkezései csak az eredeti vásárlóra vonatkoznak és nem átruházhatók. Ez a korlátozott jótállás a kiskereskedelmi vásárlás dátumától 90 napig érvényes. Tartsa meg az eredeti vásárlási bizonylatot, mint a vásárlás bizonyítékát, mivel erre szüksége lesz az esetleges minőségi reklamációkhoz. Ellenkező esetben a korlátozott jótállás nem érvényes.

Krystal Clear™ szűrőszivattyú jótállása – 2 év
Tömlők, dugattyús szelep és kötőelemek jótállása – 180 nap

Amennyiben gyártási hibát találnak a Krystal Clear™ szűrőszivattyúban, a fent megjelölt jótállási időszakon belül, kérjük, vegye fel a kapcsolatot az illetékes Intex szervizzel, amelyek felsorolása a különálló "Hivatalos szervizek" lapon található. Amennyiben a terméket visszajuttatják az Intex szervizbe, a szerviz megvizsgálja azt, és dönt a reklamáció jogosságáról. Amennyiben a termékre vonatkoznak a korlátozott jótállás rendelkezései, a termék ingyenes javításra vagy cseréjére kerül sor. Ezen jótálláson és az Ön országában érvényes törvény adta jogokon kívül, további jótállásra nem jogosult. Az Ön országában biztosított mértékben az Intex nem vállal felelősséget a Krystal Clear™ szűrőszivattyú használatából vagy az Intex, illetve annak ügynökei és munkatársai cselekedeteiből (a termék gyártását is beleértve) eredő, Önnek vagy harmadik feleknek okozott közvetlen vagy következményes károkért. Amennyiben az Ön országa nem teszi lehetővé a véletlen vagy következményes károkért történő felelősségvállalás kizárását vagy korlátozását, elképzelhető, hogy ez a korlátozás Önre nem vonatkozik.

Felhívjuk figyelmét, hogy ez a korlátozott jótállás az alábbi esetekben nem érvényes:

- A Krystal Clear™ szűrőszivattyú hanyagságból, nem rendeltetésszerű használatból vagy alkalmazásból, balesetből, helytelen kezelésemből, helytelen karbantartásból vagy tárolásból eredően hibásodik meg.;
- Ha a Krystal Clear™ szűrőszivattyú az Intex hatókörén kívül eső körülmények, így többek között szokásos kopás és elhasználódás, tűz, árvíz, fagy, eső vagy egyéb szélsőséges környezeti körülmények következtében károsodik;
- Nem az Intex által értékesített alkatrészek és elemek; és/vagy
- Az Intex medence illetéktelen változtatásai, javításai vagy szétszerelése, amelyet más végzett és nem az Intex Szerviz szakképzett dolgozója.

A medence vizének elszívargásával, a vegyszerveszteséggel, illetve a vízkárokkal összefüggő költségekre ez a jótállás nem vonatkozik. Személyi sérülésre vagy vagyoni kárra a jelen jótállás nem vonatkozik.

Kérjük, figyelmesen olvassa el a felhasználói kézikönyvet és kövesse a Krystal Clear™ szűrőszivattyú helyes üzemeltetésére és karbantartására vonatkozó valamennyi utasítást. Használat előtt mindig ellenőrizze a termékét. Amennyiben az utasításokat nem tartja be, ez a korlátozott jótállás érvényét veszíti.

ŐRIZZE MEG EZEKET AZ UTASÍTÁSOKAT